



Programm zur grenzüberschreitenden Zusammenarbeit SLOWAKEI - ÖSTERREICH 2007-2013
Program cezhraničnej spolupráce SLOVENSKÁ REPUBLIKA - RAKÚSKO 2007-2013



Programm zur grenzüberschreitenden Kooperation ÖSTERREICH - UNGARN 2007-2013
AUSZTRIA - MAGYARORSZÁG Határon Átnyúló Együttműködési Program 2007-2013



Chancen für die grenzüberschreitende Zusammenarbeit in der EU-Förderperiode 2007-2013

Teil III – Projektentwicklung

04. März 2008

MA 27 – Dezernat Internationale Kooperationen

Mag^a Birgit Müllegger
Ingrid Réal

INHALT

1. Verwaltungsstrukturen

- Exkurs: Prüfstellen

2. Projektabwicklung

- Welche Phasen gibt es bei der Projektabwicklung?

Programmverantwortliche Stellen

Verwaltungsbehörden (VB)	SK-AT	Land Wien
	AT-CZ	Land NÖ
	AT-HU	Land Burgenland
Gemeinsame Technische Sekretariate (GTS)	Wien SK-AT	
	Brno/Wien AT-CZ	
	Sopron Vati AT-HU	
RegionalkoordinatorInnen (RK)	VertreterInnen der Regionen	
Bescheinigungsbehörden (BB)	Bundeskanzleramt Abt. IV/4, unterstützt durch den ERP Fonds	
Prüfstellen für Projekte	Übertragung auf einzelne Bundesländer (Art. 15a B-VG)	
	Finanzministerium der Slowakischen Rep.	
	Zentrum für Regionalentwicklung (CRR)	
	VÄTI Kht.	
bilaterale Begleitausschüsse	Entscheidungsgremium mit VertreterInnen aller im Programm involvierten Regionen, relevanten Bundesstellen und ExpertInnen	

**EXKURS:
Prüfstellen**

Prüfstellen für Projekte (FLC - First Level Control)	Art. 15a-B-VG übertragen auf Bundesländer
	<u>Wien</u> : Amt der Wiener Landesregierung MA 27 Dezernat Ausgabenkontrolle
	<u>NÖ</u> : Amt der NÖ Landesregierung Gruppe Raumordnung, Umwelt und Verkehr
	<u>Bgld</u> : Regionalmanagement Burgenland GmbH
	<u>OÖ</u> : OÖ Landesregierung Abteilung für Raumplanung
	<u>Stmk</u> : Amt der Steiermärkischen Landesregierung Abt. 16 - Landes- und Gemeindeentwicklung
	<u>SK</u> : Ministry of Construction and Regional Development of Slovak Republic
	<u>CZ</u> : Centre for Regional Development CZ
	<u>HU</u> : VÁTI Kht.

Inhalt

1. Verwaltungsstrukturen

- Exkurs: Prüfstellen

2. Projektabwicklung

- Welche Phasen gibt es bei der Projektabwicklung?

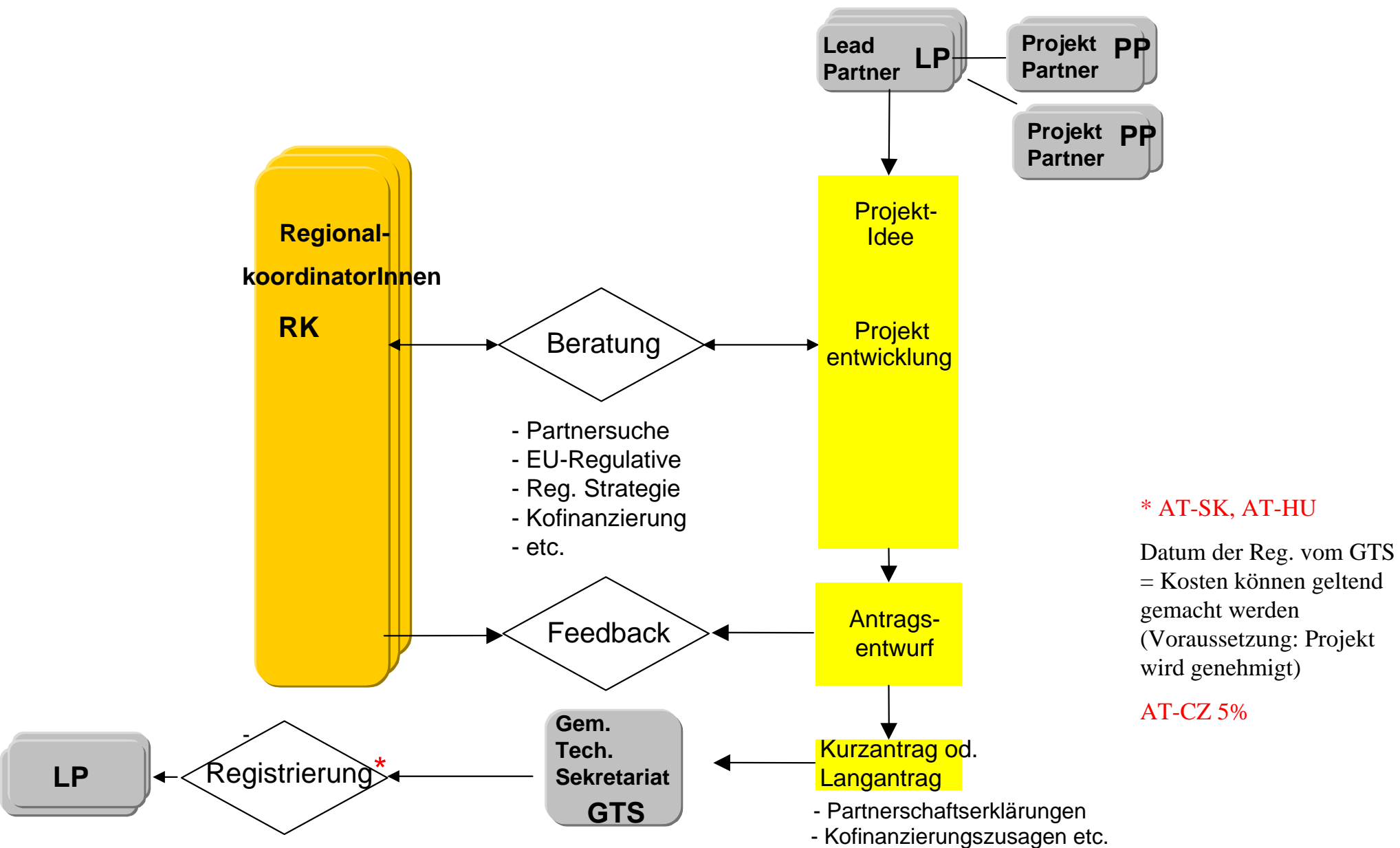

* AT-SK, AT-HU

Datum der Reg. vom GTS = Kosten können geltend gemacht werden (Voraussetzung: Projekt wird genehmigt)

AT-CZ 5%

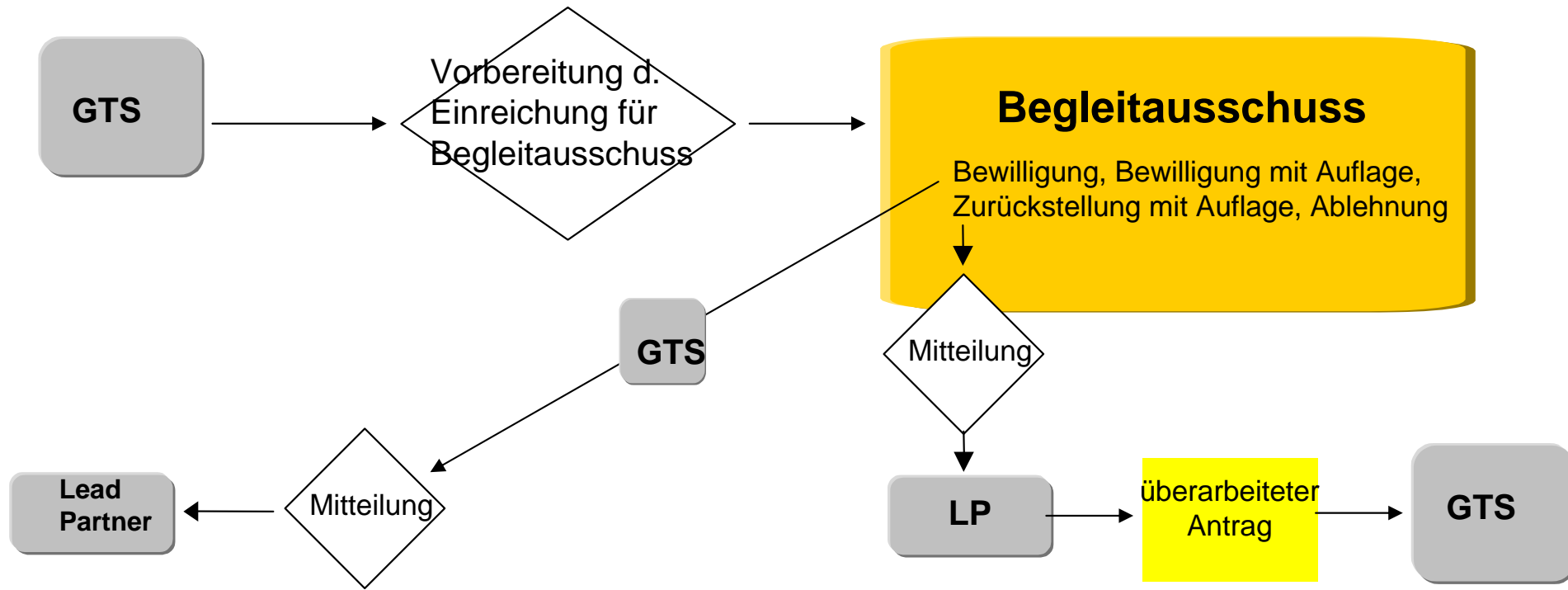

Vertrag zwischen Lead Partner und Verwaltungsbehörde

Projektstart

EXKURS: notwendige Vertragsabschlüsse

Vertragsabschlüsse

- EFRE Fördervertrag
- Nationale Förderverträge
- Partnerschaftsvertrag

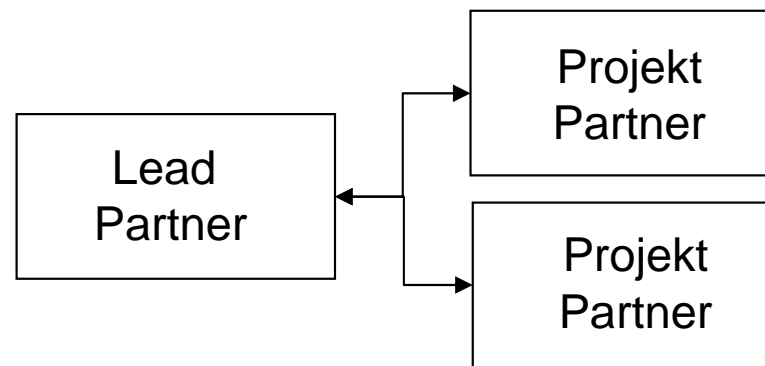
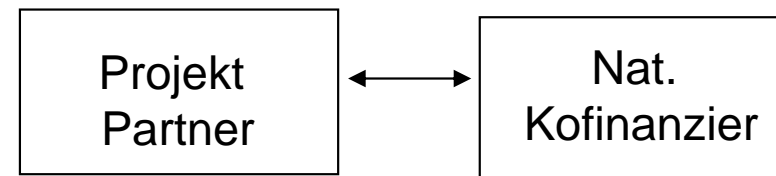
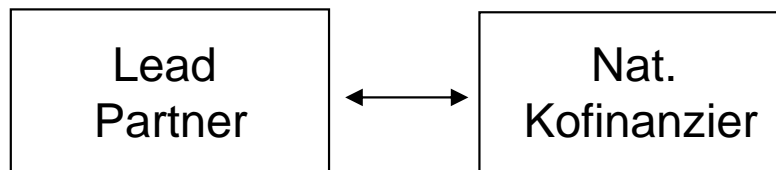
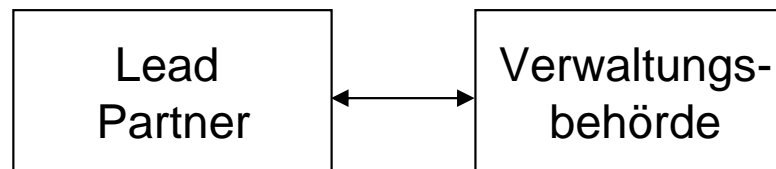

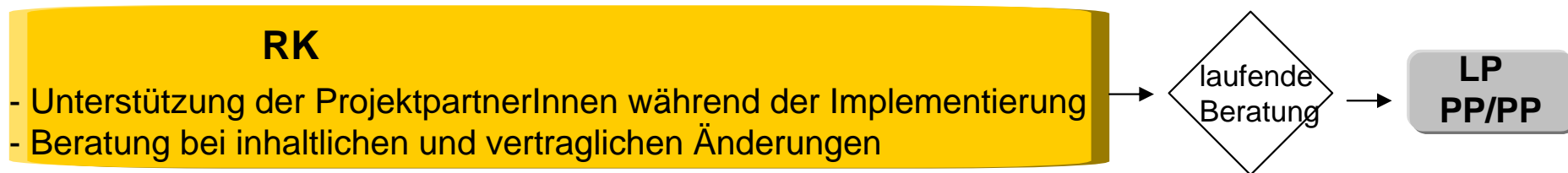

Übermittlung von Berichten und Abrechnungen

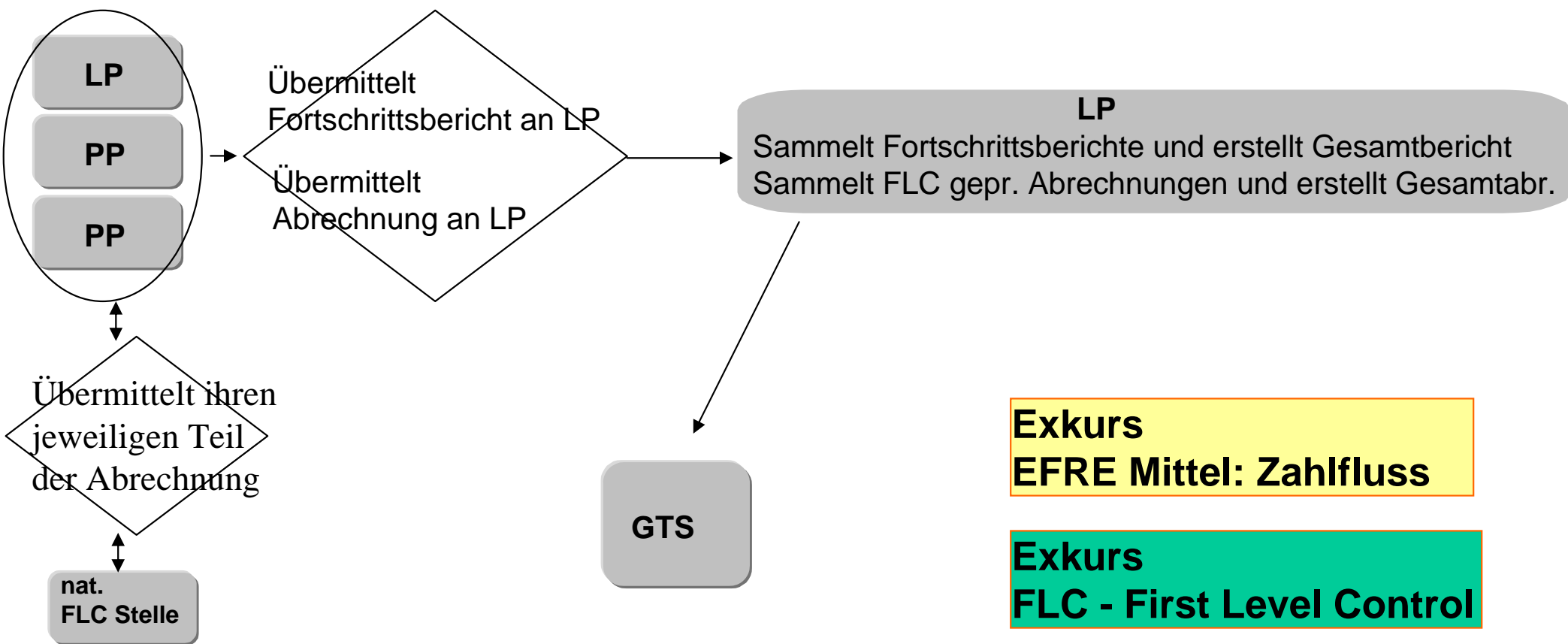

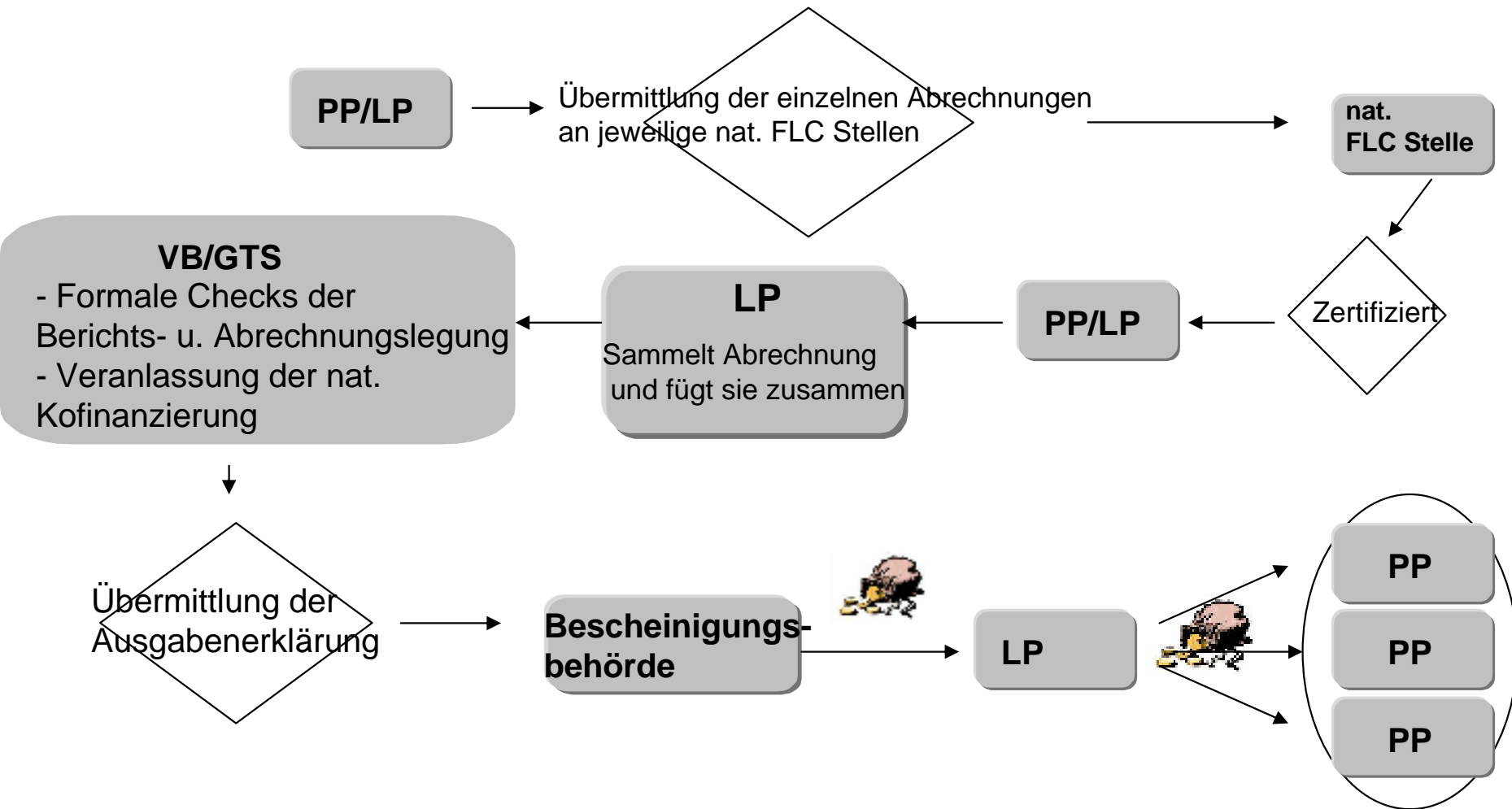

Unabhängige First Level Control für Projektausgaben aus den EU Strukturfonds

- 100% Prüfung der Projektumsetzung und der Projektausgaben
- samt umfassender Dokumentation
- unter Beachtung der relevanten nationalen und EU Vorschriften
- Erstellung eines Prüfberichtes

Kontrollorgane in den Verwaltungs- und Kontrollsystemen

- EU Kommission
- Prüfbehörde des Mitgliedstaates (Bundeskanzleramt, Abteilung IV/3)
- Verwaltungsbehörde und Bescheinigungsbehörde
- FLC Stellen der einzelnen Programme

Weitere Kontrollorgane

- EU Rechnungshof
- Österreichischer Rechnungshof
- Kontrollamt

Konsequenzen bei negativen Prüffeststellungen durch Bundeskanzleramt, Abteilung IV/3

- nachträgliche Aberkennung nicht förderfähiger Kosten auf Projektebene
- Rückforderung nachträglich aberkannter Kosten auf Projektebene

Konsequenzen bei negativen Prüffeststellungen durch EU Kommission zusätzlich

- Hochrechnung der aberkannten Kosten der Projektebene auf das gesamte Programmvolumen
- Rückforderung der hochgerechneten Beträge durch Einziehung vom Mitgliedstaat mit Zinsen und Zinseszinsen
- Pauschale Korrekturen bei Systemschwächen

Endbericht / Endabrechnung

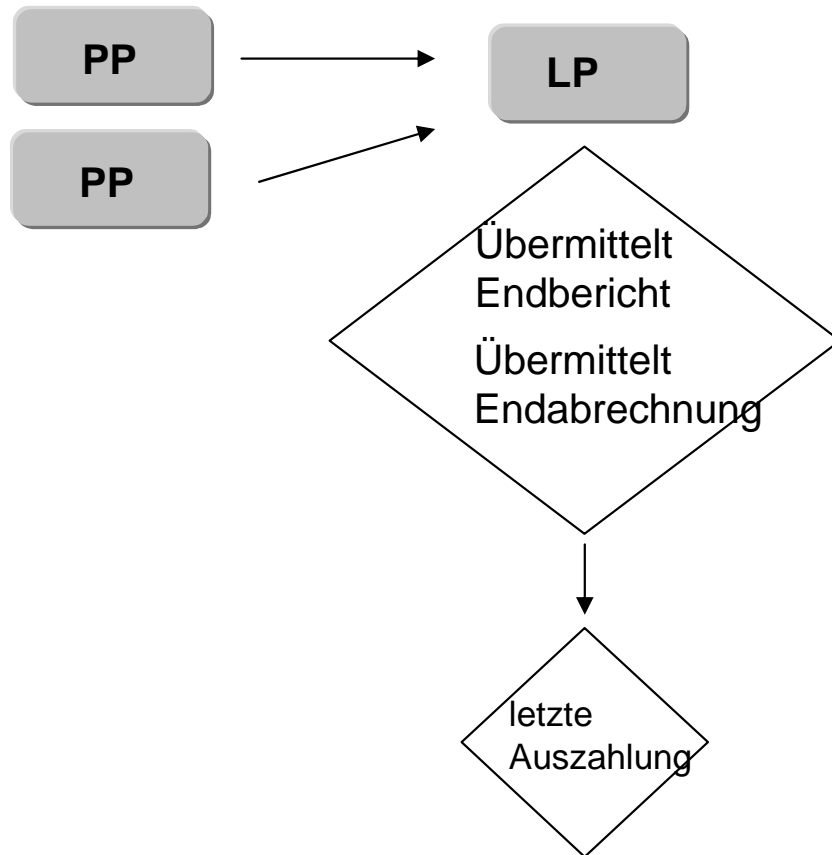

**erfolgreiches
Projektende**

Vielen Dank für Ihre Aufmerksamkeit und viel Erfolg bei der Einreichung!

Mag^a Birgit Müllegger
Ingrid Réal

Stadt Wien
Magistratsabteilung 27 –
EU-Strategie und Wirtschaftsentwicklung



Programm zur grenzüberschreitenden Zusammenarbeit SLOWAKEI - ÖSTERREICH 2007-2013
Program cezhraničnej spolupráce SLOVENSKÁ REPUBLIKA - RAKÚSKO 2007-2013



Programm zur grenzüberschreitenden Kooperation ÖSTERREICH - UNGARN 2007-2013
AUSZTRIA - MAGYARORSZÁG Határon Átnyúló Együttműködési Program 2007-2013

